

SWS-10ML

# TW01-SMS说明书

## (内容见页2—页45)

### 技术要求

- 1.印刷内容正确，图文、框线清晰，位置准确；
- 2.表面无破损、无污物、无褶皱等影响外观的缺陷；
- 3.印刷、装订要求：双面单黑印刷，骑马钉装订；
- 4.尺寸要求：143mmx210mm（尺寸偏差 $\pm 3$ mm），共44P；
- 5.重量要求：53g，负差不大于总重量的4%；
- 6.具体内容、字体、字号、颜色及排版见“页2—页45”；
- 7.该物料所有均质材料需要满足GB/T 26572规定的有害物质的限量要求（中国RoHS要求）。

物料编码		3450700006		物料描述		说明书TW01-SMS/双胶纸/143X210mm/RoHS					
		GGD2-10581		袁亚涛		2021.08.18		80g双胶纸		华帝股份有限公司	
		GGD1-09655		袁亚涛		2021.06.28				说明书	
标记	处数	更改文件号		签名	年/月/日						
设计	袁亚涛	2021.05.20	标准化			阶段标记	件数	质量	比例	TW01-SMS	
审核			审定						1:1		
工艺			批准			共1张	版本号		3.3		
	1	2		3		4		5		6	

vatti 華帝

# 安装使用说明书

## Instruction Manual

洗碗机  
(集成水槽款)  
JT-TW01

微信扫码加入会员  
获取电子保修卡



华帝服务官方微信

产品出厂编号



使用产品前请仔细阅读本《安装使用说明书》，并妥善保管！







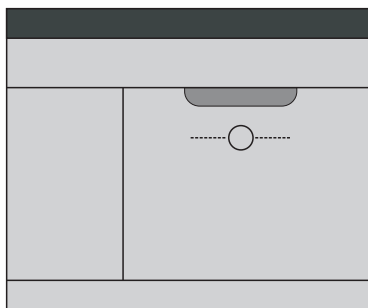

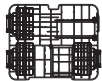

## 装箱清单

图示仅供参考，以实物为准。

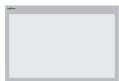

整机x1

	碗篮x1		筷笼x1
	盐斗x1		说明书x1
	出厂编码x1		快速使用指导x1
	亮碟试用装x1		下水套件x1
	扎带x1		

安装、使用前请仔细阅读此安装使用说明书并妥善保管。

测试程序	E □ □ (节能洗)，长按 Ⓞ 程序键3秒进入		
进水方式	进水阀进水	过滤器类型	手动过滤器
洗碗粉用量 (g)	20 (主洗格) + 5 (预洗格)		
水效等级	3级		
工作周期用水量 (L)	9.4	工作周期耗电量 (kW · h/cycle)	0.700
干燥指数 (P <sub>D</sub> )	1.08	清洁指数 (P <sub>C</sub> )	1.12

**备注：**





测试程序及餐具标准摆放方法请详看说明书。如有疑问，可联系华帝股份有限公司。

## 目录

使用注意事项 .....	01
产品安装说明 .....	04
产品简介 .....	07
面板及程序介绍 .....	08
操作说明 .....	11
添加专用洗碗粉/块 .....	15
添加亮碟剂 .....	16
添加专用盐 .....	17
水软化系统 .....	18
餐具的选用 .....	19
餐具的摆放 .....	20
清洁与保养 .....	24
洗碗机故障识别处理 .....	26
洗碗机常见问题解决方法 .....	27
电器接线图 .....	31
RoHS含量表 .....	32
保修说明 .....	33
投诉指南 .....	33
售后服务 .....	34



## 使用注意事项

 注意触电	 必须禁止的行为或操作	 必须遵守的行为或操作
 <b>注意</b> 如果操作错误有可能造成人身、物品及财产损害		



### 放置环境及工作场景

- 1、洗碗机仅用于本用户指南和快速指导所属目的。
- 2、洗碗机啊仅供家庭或者下列类似场合使用：①商店、办公室和其他工作环境的厨房；②农舍；③酒店、汽车旅馆和其他供客人居住的环境。



### 交货时

- 1、交货时，请立即检查外包装或洗碗机是否有运输损伤的痕迹。如发现洗碗机破损、故障、零部件缺失或损坏、电源线或插头破损等情况，请不要使用，及时与供货商联系。
- 2、请妥善处理包装材料。包装材料和包装材料零部件不要给儿童玩耍。可翻下的纸箱及塑料薄膜等可能会有窒息危险。



### 安装时

- 1、洗碗机应使用新的原装软管组件连接到水源，旧的软管组件不可重复使用。
- 2、安装洗碗机需要具备基本的机械知识和电器知识，如果洗碗机安装错误，可能会导致保修或索赔失效。
- 3、请单独使用额定电流10A，额定电压及频率为220V~ 50Hz的单相电源插座。不要与其他电器共用插座，否则可能会因发热引起火灾。
- 4、**电源插座必须可靠接地！**如发生故障或损坏，接地保护能通过给电流提供一条电阻很小的泄流通路来降低触电风险。设备接地线连接不当可能会造成触电或者死亡事故。
- 5、电源线插入插座后，应保持插头尾部电源线向下延展，确保电源线被固定在特定的地方，避免因踩踏或绊到人造成电源线损坏或受力。
- 6、请安装完后，检查洗碗机水源、电源是否连接正常，再运行洗碗机。
- 7、首次进水时，洗碗机内的水偏黄色，属于正常现象，这是由于软水器内的残留水长期浸泡软水物质的结果，不影响正常使用。



### 日常使用及维护

- 1、请使用洗碗机专用洗碗粉/块、亮碟剂和专用盐，不能用家用洗涤剂或洗洁精等替代。
- 2、洗碗粉/块有很强的腐蚀性，请勿用湿手触摸，更不能误食。使用洗碗粉/块时请注意防止溅入眼内，如溅入眼内，请立即用清水冲洗。洗碗粉/块必须放在儿童够不到的地方。每次洗涤后，检查洗碗粉/块添加剂是否排空。

## 使用注意事项

- 3、洗涤过程中和结束后，不要用手触摸过滤网（在抽屉底部），避免烫手。
- 4、在关上洗碗机之前，请勿操作洗碗机。
- 5、可折叠托架用于放置筷子、杯子、刀叉和炊具等，切勿用力按压托架或用其支撑体重，避免折断。
- 6、若需要更换电源线，需由专业人员更换，或与本厂商售后服务部门联系。
- 7、电源线插头应完全插入插座孔中，保持与插座牢固接触并定期清理灰尘，否则可能导致绝缘不良及火灾！电源线、插头损伤或插座插接松动时，请停止使用。
- 8、为了保证洗涤效果，建议每三天（至少每周）将手动过滤器清洗一次，清洗干净后按要求将过滤器安装到位。
- 9、洗碗机不应长期处于拉开状态，防止其绊倒人。
- 10、在清洁洗碗机前，请先切断电源，关闭水龙头；如洗碗机长期闲置，请拔出电源插头，关闭水龙头。
- 11、门不应一直放在打开的位置，因为这可能会导致器具翻倒危险。
- 12、警告：刀和其他锋利的用具必须装在筷笼里，并且尖端朝下或水平放置，避免被划伤。



## 日常使用及维护

- 1、洗碗机运行时，禁止手动往里添加水，否则可能会导致洗碗机溢水，发生危险。
- 2、洗碗机运行时，禁止移动或倾斜洗碗机，否则可能会导致洗碗机漏水、漏电，发生危险。
- 3、禁止擅自更改控制按钮。
- 4、禁止用潮湿的手接触、插拔电源插头。长期不使用洗碗机或清理洗碗机时，请务必拔下电源插头。
- 5、禁止损伤、加工、随意弯曲、挤夹、拧捻、拉拽、捆绑电源线及插头，不能在电源线及插头上放置重物。
- 6、禁止用洗碗机清洗被汽油、油漆、铁锈、腐蚀剂和液体污染的餐具，可能会爆炸。
- 7、禁止向洗碗机泼水或灌水，可能会导致火灾、触电。开关门体时，请注意不要夹到手指，可能导致受伤。
- 8、餐具过多或超出洗碗机抽屉平面时，禁止强行关门，可能导致门体变形、冷水飞溅或烫伤。
- 9、洗碗机运行中禁止强行开门，因为洗涤用水、热汽、洗碗机内均为高温，可能导致烫伤。洗涤过程中，请勿接触排水管排出的热水。
- 10、禁止用酒精、汽油等有机溶剂或腐蚀性液体清洁洗碗机表面及橡胶部件。
- 11、洗涤程序结束后，餐具会比较烫，建议待程序结束30分钟后再取出使用。



## 使用注意事项



### 洗碗机故障或损坏

- 1、洗碗机出现异常或故障时，请立即停止使用，并拔出电源插头、关闭水源。
- 2、除非本说明书特别说明，否则请勿擅自维修或更换洗碗机的任何零件，切勿尝试维修洗碗机。如有需要，请联系厂商售后服务部门解决。
- 3、电源线损坏时，必须由专业技术人员进行更换，或联系厂商售后服务部门解决。



### 处理旧洗碗机时

处理旧洗碗机时，为防止事故发生，请确保旧洗碗机无法再被使用。请您将旧洗碗机按相关规定处理，如剪断电源线、将门舌打坏使之不能关门等。



### 针对儿童的特别注意事项

- 一、洗碗机专用消耗品，必须放在儿童接触不到的地方。洗碗机专用消耗品，均是专用酸、碱性物质，小孩玩耍及误食非常危险。
- 二、禁止儿童在洗碗机里面或上面玩耍，如儿童爬进洗碗机内玩耍，可能会造成人身伤害。
- 三、禁止儿童单独使用洗碗机：
  - 1、8岁以下儿童无成人监管时必须远离洗碗机，避免因误操作造成人身伤害。
  - 2、8岁以上儿童、残障人士或缺少生活经验人士，若不受责任能力者之监管或指示，不许使用本洗碗机，避免因误操作造成人身伤害。
  - 3、清洁和保养洗碗机不能由没有监管的儿童操作，可能会操作不当，发生危险。
- 四、洗碗机开门过程中，禁止儿童靠近：
  - 1、如洗涤过程中开门，洗涤热水、热汽、洗碗机内部件均为高温，可能导致儿童烫伤或造成人身伤害。
  - 2、洗碗机抽屉最大开度约为50cm。自动开门时，如儿童站在洗碗机前50cm范围内，自动开门的推动力可能导致儿童摔伤或造成人身伤害。

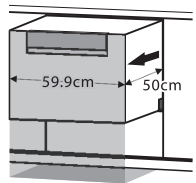

### 注意

- 请严格按照本说明书规定使用，由于本产品使用不当造成的任何财产损失、人身损害，本公司不承担责任。
- 由于洗碗机出厂前都已通过进水测试，打开包装如果发现有水残留，属于正常现象，请放心使用。

## 产品安装说明

### 一、橱柜开孔尺寸、产品尺寸 (单位: mm)

#### 1. 橱柜开孔尺寸

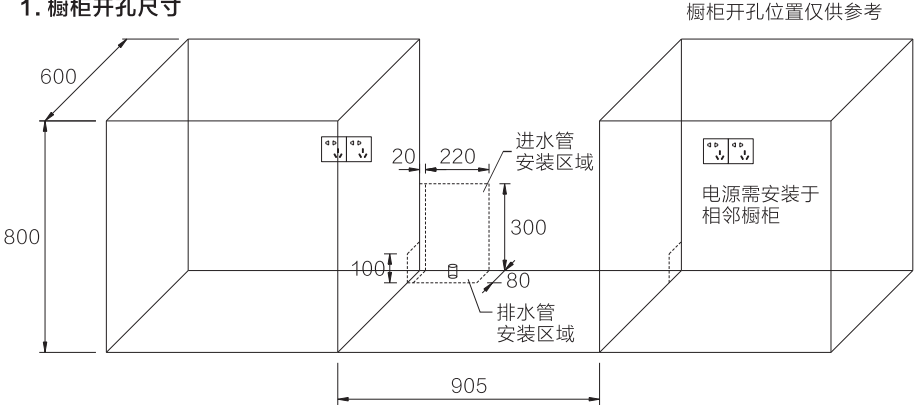

#### 2. 产品尺寸

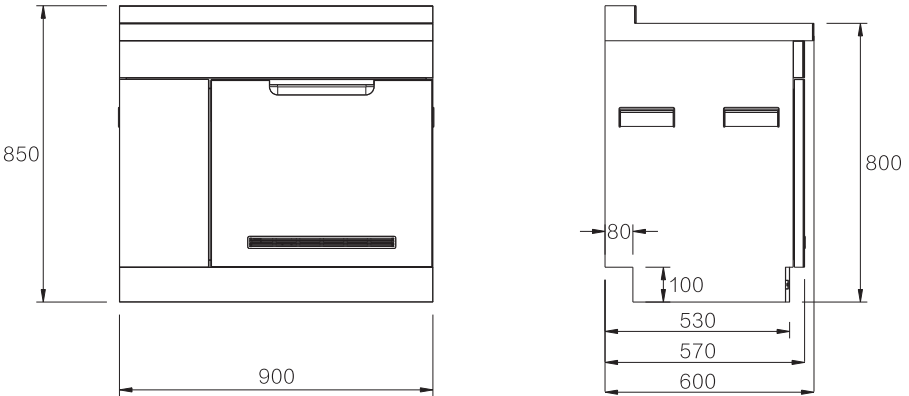

#### 3. 电源线距产品最大距离

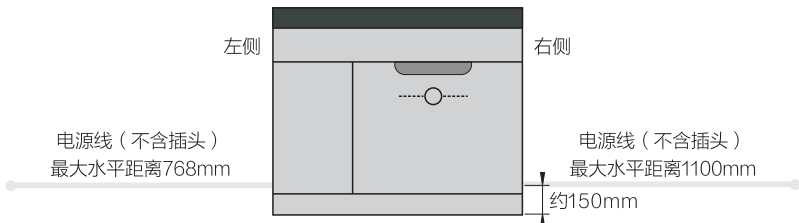

备注: 以上数据为手工测量, 或有误差, 请以实际为准。





## 产品安装说明

### 水电连接方法

- ① **排水安装**：按下图所示连接下水套件并将其安装于主槽体上，并将洗碗机排水管连接至下水套件洗碗机排水口处。需确保胶圈在位、接头拧紧、无水滴渗透。
- ② **龙头安装**：拆除主槽体底部螺丝，将主槽体抬起后便于安装龙头。
- ③ **进水安装**：将洗碗机进水管与预留的进水接口连接到位，确保接头拧紧、无水滴渗漏（进水管最小弯曲半径为20cm，进水接口连接螺纹长度不可小于10mm）。
- ④ **电源安装**：确保电源插座可靠接地，连接电源。

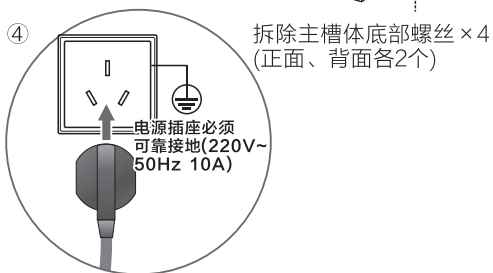
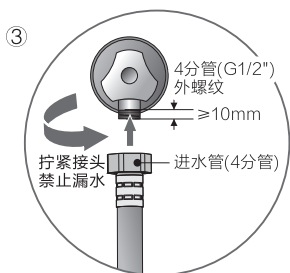
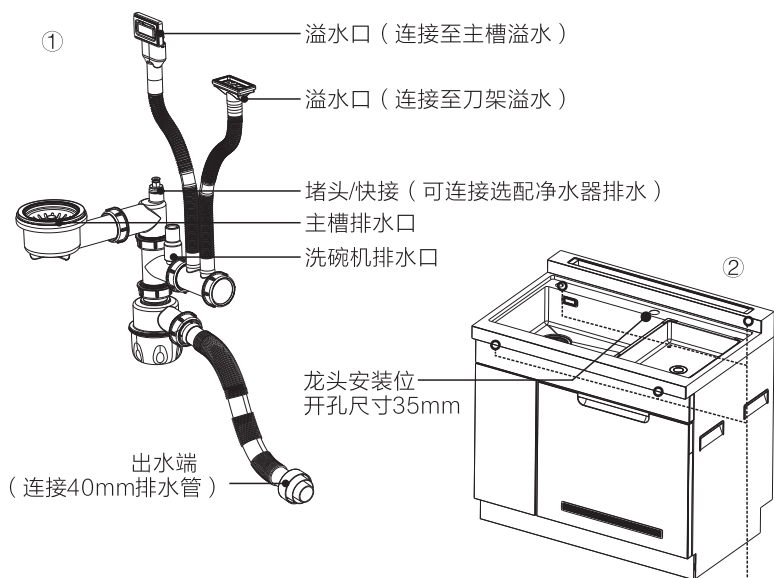

- 1、进水管、下水套件连接时，确保接头拧紧、无水滴渗漏即可，切勿使用扳手等工具拆装，防止因接头螺纹滑牙导致漏水。
- 2、洗碗机进水管、排水管出厂即为连接状态并通过漏水检测。有可能在搬运过程中造成松动，安装洗碗机前，请检查洗碗机后的进水管、排水管是否连接良好，以防漏水；
- 3、安装完成后，请确保进、排水管连接牢固，无漏水现象再使用。
- 4、电源插座必须可靠接地。

## 产品安装说明

### 调节高度与水平

- ① 旋转支脚螺母调整产品高度与橱柜一致并保持水平。
- ② 使用水平尺确认主机各方向均处于水平状态。
- ③ 安装踢脚板

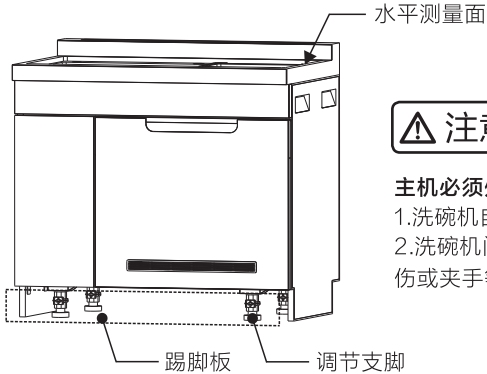

**主机必须处于水平状态使用！** 否则

- 1.洗碗机自动开门功能无法正常使用。
- 2.洗碗机门受重力影响开启或关闭，可能造成摔伤或夹手等人身伤害。

### 固定

- ① 高度与水平调节完毕后，确认墙体开孔位置。
- ② 使用6mm钻头在墙体上开孔后，放入6mm胶粒。
- ③ 使用4mm自攻螺丝通过墙体固定片将主机固定于墙体上。

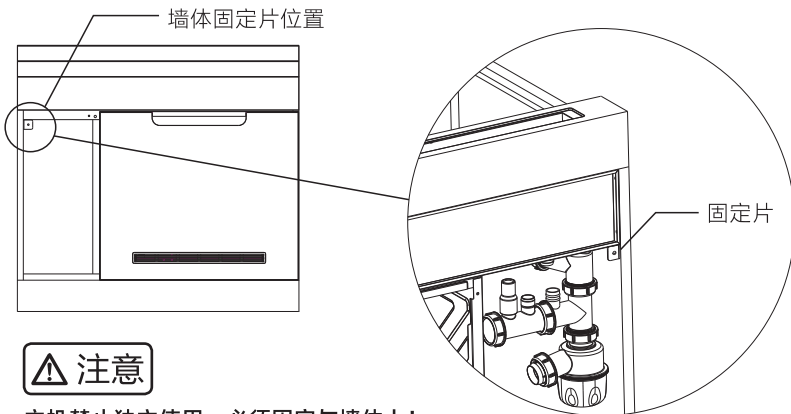

**主机禁止独立使用，必须固定与墙体上！**  
 否则存在倾覆风险，可能人身伤害或财产损失。



## 产品简介

本说明书图示仅供参考，产品经持续优化改善，请以实物为准

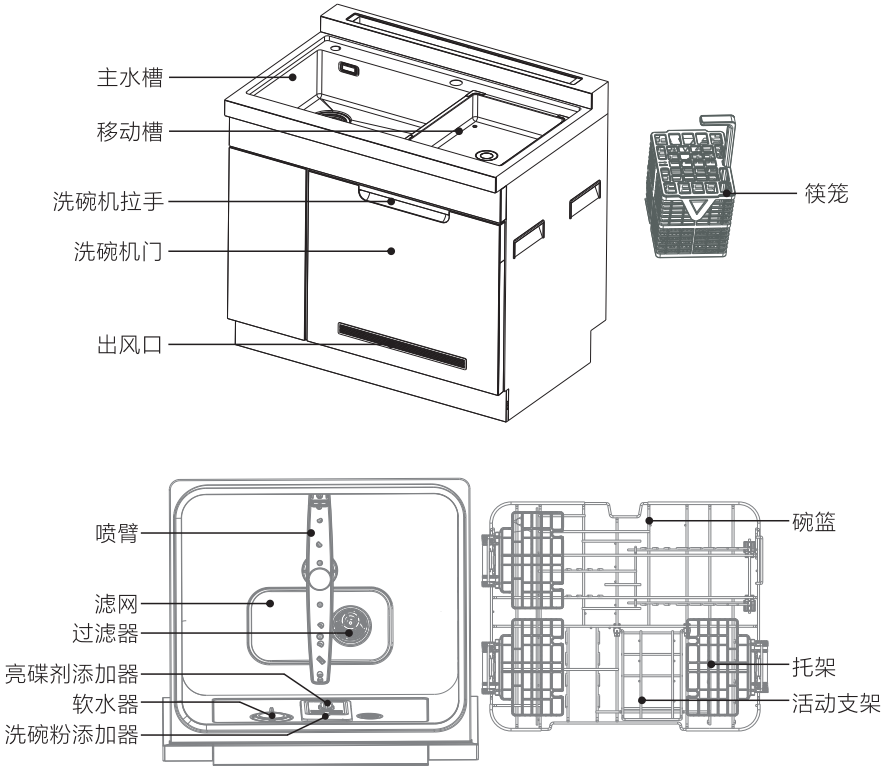

产品规格表			
序号	名称	内容	备注
1	产品名称	洗碗机	
2	产品型号	JT-TW01	
3	额定电压及额定频率	220V~50Hz	
4	额定功率	1250W	
5	外形尺寸(宽*深*高)	900mm×600mm×850mm	
6	餐具装载量	8套	
7	额定水压	0.04-1.0MPa	
8	执行标准	GB4706.1-2005/ GB4706.25-2008/GB38383-2019	

## 面板及程序介绍

JT-TW01



### 按键功能介绍

名称	功能介绍
 开门键	轻触此键，洗碗机门自动打开
 预约按键	可设置洗涤程序延时开始（1-24小时）
 程序键	轻触此按键可更换洗涤程序；长按3秒进入节能洗（E □ □）程序，屏幕“E □ □和时间”交替显示
 附加键	可根据所选程序，增加相应的附加功能（选择不同的洗涤程序可搭配与程序对应的附加功能，具体以实际机型为准）
 开始/暂停键	可启动或暂停洗涤程序(长按3秒复位上次使用程序)
 电源键	接通电源后长按0.5秒开机/关机，运行中长按3秒关机



## 面板及程序介绍

### 洗涤程序

程序	洗涤时间	烘干时间	洗碗粉用量(克)	亮碟剂	适用
智慧	1:06-2:25	0:49	20	√	通过传感器, 智能感知水中脏污程度, 匹配最佳的洗涤程序
强力	1:41	0:49	20 (主洗格) +5 (预洗格)	√	适用于重度脏污的餐具
标准	1:11	0:49	20	√	适用于短时放置的, 常见家庭食物污染, 无干结、粘稠污渍的餐具
快速	0:28	/	15	√	适用于饭后立即清洁的, 清淡少油的餐具
轻柔	0:51	0:49	20	√	适用于易碎, 易损等对温度比较敏感的塑料, 玻璃器皿等
冷洗	0:18	/	-	-	适用于餐具的冷水预冲洗处理, 或者搭配合适的篮子冲洗果蔬, 海鲜等
节能 (ECO)	2:11	1:00	20 (主洗格) +5 (预洗格)	√	适用于部分轻度干结粘稠, 日常污渍的餐具; 长按  程序选择键3秒进入

#### 温馨提示:

- 1、标准测试程序为节能 (ECO) 程序, 测试前, 先通过自定义设置 (详情请看第21页), 关闭“干态功能”, 然后长按 程序键3秒选择节能 (ECO) 程序, 不搭配其他附加功能, 以单独运行节能洗程序的数据为准。
- 2、程序时间数值仅供参考, 实际使用中因环境温度、自来水温度、水压和餐具等不同会有差异。
- 3、蒸鸡蛋等手洗都难以清理的残留污渍, 使用本洗碗机清洗, 可能达不到预想的清洗效果。
- 4、快速、冷洗程序无烘干环节, 无干燥效果。
- 5、为了保证洗涤效果, 建议每三天 (至少每周) 将手动过滤器清洗一次, 清洗干净后按要求将过滤器安装到位。

## 面板及程序介绍

### 附加功能

附加功能	适 用
消毒	高温煮洗。增加最后一次漂洗温度，达到更好的杀菌及洗涤效果
漂洗	依照所选程序，增加一次漂洗，使餐具达到更好的洗涤效果
干燥	高温煮洗。增加漂洗温度及烘干阶段时长，使餐具达到更好的干燥效果
少量	适用于少量餐具的洗涤，节约水电和洗涤时间
加速	依照所选程序，取消烘干环节，减少运行时间
预约	可设置洗涤程序延时开始（1-24小时）

### 指示灯

名 称	功能介绍
干态	干态存储指示灯，代表干态进行中，洗涤程序结束后，该指示灯长亮，其他所有指示灯熄灭。洗碗机进入干态存储过程，净排泵间歇性工作排掉滤网下的残留水、双风机间歇性工作排掉内部高温空气。
F A n	换气指示灯，屏幕显示“F A n”，洗碗机进入定期换气过程，此时净排泵间歇性工作排掉滤网下的残留水、双风机间歇性工作排走内部高温空气。



## 操作说明

### 开机



①接通电源后，长按“”电源键0.5秒开机，伴随着“叮”声，洗碗机自动选中上次的洗涤程序；

②未开机状态下，手动拉开门，洗碗机自动上电开机。

### 打开及关闭洗碗机门



除了运行中状态，轻触“”开门键，伴随着“叮叮,叮叮叮”声，洗碗机门自动打开；手动关闭洗碗机门。

注：自动开门过程中，请勿阻挡门体，以确保门体正常打开。

### 预约设置

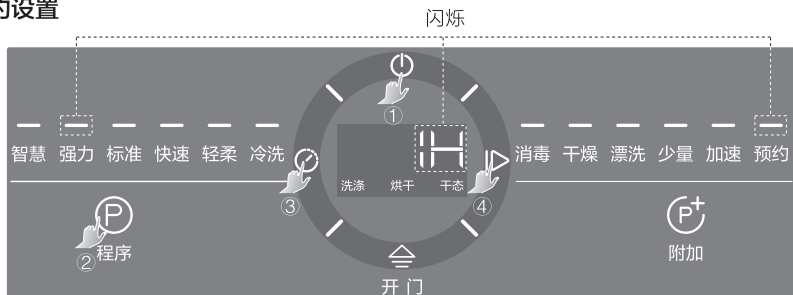

① 长按“”电源键0.5秒开机，洗碗机自动选中上次的洗涤程序；

② 轻触“”程序键选择合适程序(此处示例选中“强力”洗)；

③ 轻触“”预约键进入预约设置，预约指示灯闪烁（屏幕显示1H）。再轻触预约键，屏幕显示：“2H…24H…程序时间…1H…”循环跳转。长按可快速跳转至24H停下，松开后再次

## 操作说明

轻触回到程序时间（屏幕显示程序时间时，预约时长为0小时），再轻触则跳转至预约时间1H，依此循环（如图所示预约时间为1H，即1小时后启动）；

④ 轻触“|>”开始/暂停键启动，预约开始走时。预约走时过程中，长按“|>”开始/暂停键3秒可取消预约，屏幕显示切换回程序选择状态。

预约启动后，“预约”指示灯常亮，预约走时开始，屏幕显示预约剩余时间。预约时间结束后，进入选定程序运行状态，屏幕显示切换回当前洗涤程序时长。

### 启动洗涤程序

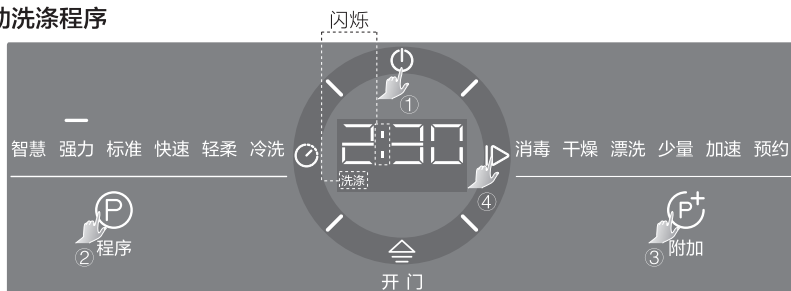

- ① 长按“⏻”电源键0.5秒开机，伴随着“叮”声，洗碗机自动选中上次的洗涤程序；
- ② 轻触“P”程序键可更换洗涤程序，屏幕显示所选程序时长。（此处示例选中“强力”，强力洗指示灯闪烁）；
- ③ 轻触“P<sup>+</sup>”附加键可根据需要增加附加功能；
- ④ 轻触“|>”开始/暂停键启动洗涤程序，“强力”指示灯长亮，“:”闪烁，程序走时开始。

### 暂停洗涤程序



程序运行过程中，轻触“|>”开始/暂停键暂停程序，（此处示例选中“强力”洗）“强力”指示灯由长亮变为闪烁。

再次轻触“|>”开始/暂停键，“强力”指示灯由闪烁变为长亮，程序继续运行。





## 操作说明

### 运行中变更洗涤程序



①程序运行过程中，长按“|▶”开始/暂停键3秒，当前程序被取消，洗碗机复位上次记忆程序，同时启动排水（洗碗机排水时，机门锁定）；约30秒，排水结束后，才能开门。

②轻触“P”程序键可更换洗涤程序（也可根据需要轻触“P+”附加键选择附加功能）；再次轻触“|▶”开始/暂停键启动洗碗机。

### 程序运行中打开洗碗机

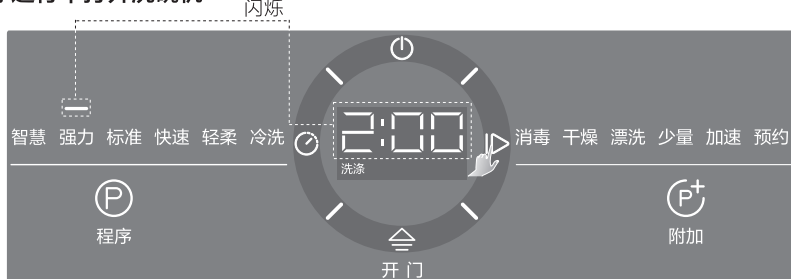

程序运行过程中，轻触“|▶”开始/暂停键暂停程序，为防止高温蒸汽烫伤危险，请稍等片刻后再打开洗碗机；关门后，再次轻触“|▶”开始/暂停键继续运行当前程序。

### 运行中关机



程序运行过程中，长按“⏻”电源键3秒关机，当前程序被取消，同时启动排水（洗碗机排水时机门锁定，请勿强行拉开）。排水时长约30秒。

## 操作说明

### 洗涤结束

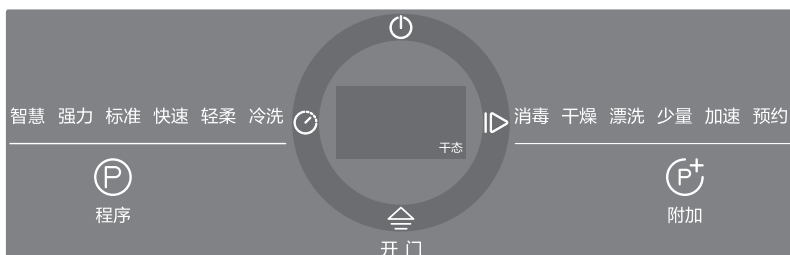

伴随着6声“嘀嘀”声，洗涤程序结束，时间显示“0:00”长亮。2分钟无任何操作，“干态”指示灯长亮，其他所有指示灯熄灭。洗碗机进入干态存储过程，净排泵间歇性工作排掉内部残留水、双风机间歇性工作排掉内部湿热空气。

备注：快速和冷洗程序结束后，屏幕显示“FRR”，洗碗机进入换气过程，此时净排泵间歇性工作排掉残留水、双风机间歇性工作排走内部高温空气。

自定义模式可设定启用或关闭干态功能。

### 自定义设置

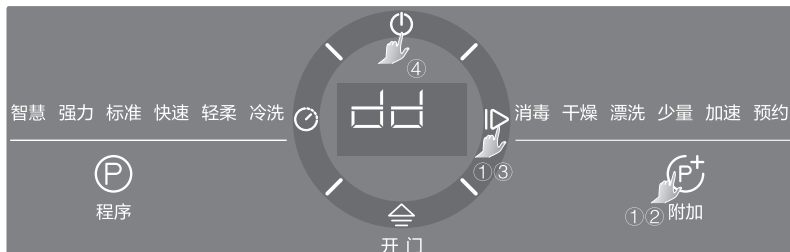

- ① 开机状态下，同时长按“P<sup>+</sup>”附加键和“|>”开始/暂停键5秒进入自定义设置。
- ② 轻触“P<sup>+</sup>”附加键进行菜单的循环切换；屏幕循环显示：r5(软水设置，出厂默认软水档位为H4)···dd(洗涤结束提示音)···d9(氛围灯光)···9d(干态功能)，图示为洗涤结束提示音菜单；
- ③ 当前菜单字符闪烁时，轻触“|>”开始/暂停键进行选中菜单设置：r5(软水设置)：H4-H5-H6-H7-H8-H9 循环；dd(洗涤结束提示音)：dd!为开，dd0为关；d9(氛围灯光)：d9!为开，d90为关；9d(干态功能)：0n为开，0FF为关；
- ④ 长按“⏻”电源键1秒保存设置并退出自定义设置模式。

备注：L3自定义设置中，无“d9”(氛围灯光)设置。

### ⚠ 注意

程序洗涤过程中水温较高，如需暂停程序添加餐具，请暂停洗碗机后稍等片刻再打开洗碗机门，避免因高温、水蒸汽等，造成人身伤害。



## 添加专用洗碗粉/块

**作用：**专用的洗碗粉/洗碗块，能够分解餐具上的油污、去除食物残渣。

**用量：**

- 1、根据餐具脏污程度及餐具的多少添加洗碗粉，如果餐具满载，污渍较多，推荐用量为20-25g（也可参照P8页“面板及程序介绍”，根据所选洗涤程序添加）；
- 2、选用冷洗程序时，不需要添加洗碗粉/洗碗块。

**添加方法：**

1、添加洗碗粉

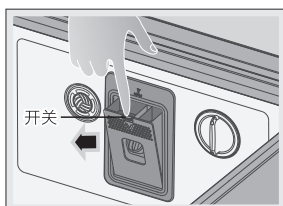

①推动洗碗粉添加器上方开关，洗碗粉添加器自动弹开；

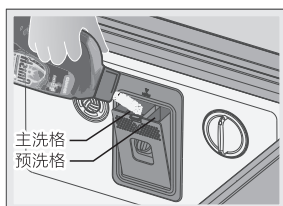

②按餐具脏污程度添加适量洗碗粉。如强力洗状态，推荐用量为：主洗格20g；预洗格5g。

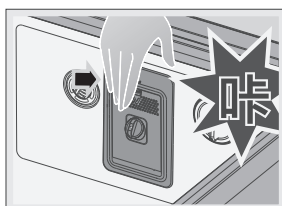

③扣合洗碗粉添加器，直到“咔”声响起，卡扣扣紧。

2、添加洗碗块

使用洗碗块时，请将其投入筷笼或抽屉底部过滤网上。

**备注：**请勿将洗碗块放进洗碗粉添加器盒内！否则会造成洗碗块不能溶解，影响洗涤效果。

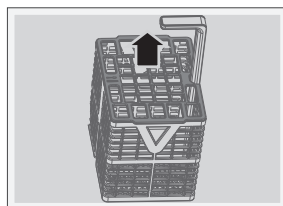

①向上提拉打开筷笼盖；

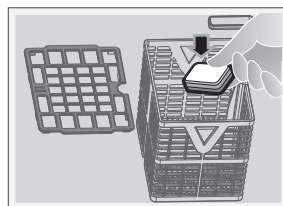

②把洗碗块投入筷笼，盖上筷笼盖；

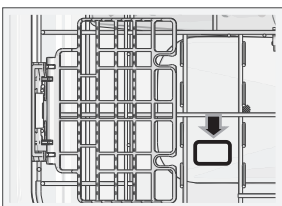

③不使用筷笼时，可将洗碗块直接投放在洗碗机抽屉底部过滤网上。

**温馨提示：**

- 1、推荐使用亮碟牌洗碗粉（块）、亮碟剂及专用盐；
- 2、选用快速、冷洗程序时，不建议使用洗碗块，避免因洗涤时间较短、温度较低等原因导致洗碗块无法充分溶解。
- 3、请勿使用洗洁精、家用洗涤剂等高泡洗涤剂，否则可能会损坏洗碗机。



禁止使用洗洁精

消耗品使用指引



## 添加亮碟剂

**作用：**有利于干燥餐具，使餐具更晶亮，日久如新。

**添加方法：**

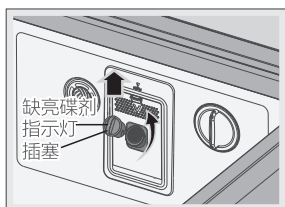

①逆时针（箭头指示）方向拧开亮碟剂添加器插塞并取出；

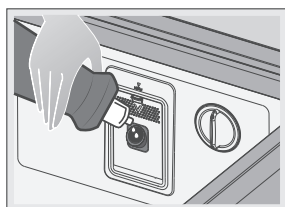

②小心地将亮碟剂从添加器圆孔加入(约55ml)，如有溢出，必须擦拭干净。（注：亮碟剂溢出过多会产生大量泡沫，可能导致洗碗机损坏）；

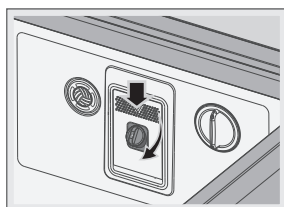

③顺时针（箭头指示）方向拧紧亮碟剂添加器插塞，确保插塞拧紧，插塞把手处于垂直状态。

**温馨提示：**

当亮碟剂添加器插塞上的缺亮碟剂指示灯亮起红灯时，则提示缺亮碟剂，请及时添加亮碟剂，否则影响干燥效果。亮碟剂属于一次添加多次使用的消耗品。

**关于干态功能说明：**

干态功能默认开启，洗涤结束后进入干态存储阶段，风机、净排泵等部件间歇性工作并伴随部件工作的声音，此为正常现象。可通过自定义设置中“干态功能”关闭干态。注意，为保证洗涤结束后餐具干燥效果，洗涤时序内包含的风机干燥无法关闭。

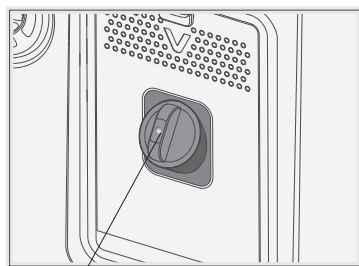

缺亮碟剂指示灯

**关于“干态”效果的解释：**

1、干态效果：在正常厨房安装环境下，正确安装干态洗碗机，且必须添加亮碟剂（建议使用亮碟finish牌），确认“干态功能”开启，将8套标准餐具，按照标准餐具摆放方式（第27页），运行节能洗（Eco）程序，程序结束后，“干态”指示灯亮起，代表干态进行中，经过大约24小时，内胆底部、碗篮、餐具基本无残留水的存储效果。

2、智慧、强力、标准、轻柔、节能程序结束后，“干态”指示灯亮起，代表干态进行中，基本可实现干态效果。快速、冷洗程序结束后，不进入干态程序，不具有干态效果。

3、餐具数量、材质、摆放方式及程序选择都将影响干燥效果。

①塑料、木质、竹质等餐具由于材料特性会降低干燥效果。

②餐具数量以满载状态的干燥效果好，餐具数量减少会降低干燥效果。

③建议采用标准餐具摆放方式（第27页）。如果活动托架收起，托架上可能会有部分积水，需要较长时间干燥。运行前，可将活动托架轻微打开，加快积水滑落，加速干燥。



## 添加专用盐

**作用：**洗碗机需要添加专用盐，才具有软水能力。

**添加方式：**

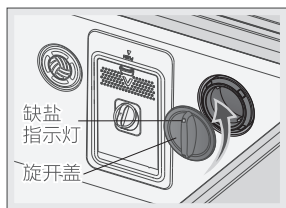

①逆时针（箭头指示）方向拧开软水器旋开盖；

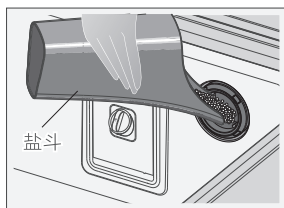

②用盐斗往软水器内添加专用盐(约500g)。如首次使用洗碗机，需先添加半盐斗水(约300ml)，再添加专用盐；

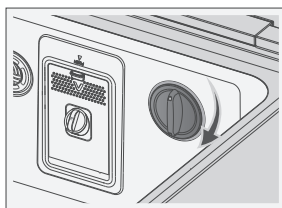

③顺时针（箭头指示）方向拧紧软水器旋开盖。

**温馨提示：**当软水器旋开盖上的缺专用盐指示灯亮起红灯时，则提示缺专用盐，请及时添加专用盐，否则影响软水器将失去软水能力，内胆及餐具容易起水垢。专用盐属于一次添加多次使用的消耗品。

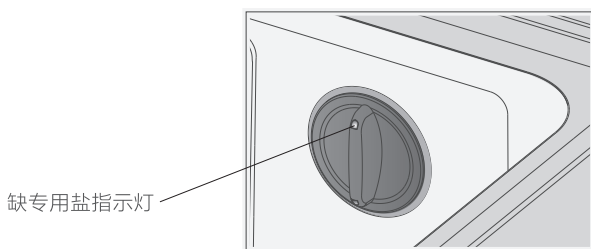

### ⚠ 注意

- 1、不要向软水器内添加其他物质，以免损伤部件；
- 2、加盐过程中若有少量水溢出，属于正常现象；
- 3、加盐完成后，请运行任一洗涤程序，确保洒落的盐和溢出的盐水被冲走，避免高浓度的盐水腐蚀洗碗机内部；
- 4、加入足量的专用盐后，缺盐指示灯不会立即熄灭。

## 水软化系统

### 软水器

**作用：**1、软水器可以软化水质，减少水垢产生，使餐具的表面光亮如新。水硬度较高的地区尤其适用。

2、如果您不知道用水的硬度值，可以向当地自来水公司咨询，以下为几个主要城市的自来水硬度，仅供参考，请以实际为准。

城市	北京	沈阳	上海	南京	广州
水硬度 (ppm)	250-260	270-280	150-160	130-140	90-100

根据当地自来水硬度设置档位参照表

水硬度 (ppm)	0-90	100-200	210-300	310-400	410-600	610-800
软水档位选择	H1	H2	H3	H4 (默认)	H5	H6

**温馨提示：**当餐具和洗碗机抽屉内出现较多水垢时，可能是软水档位调节不当导致，请向当地自来水公司咨询用水硬度值，并对比档位参照表合理调节软水档位。

### 软水器设置

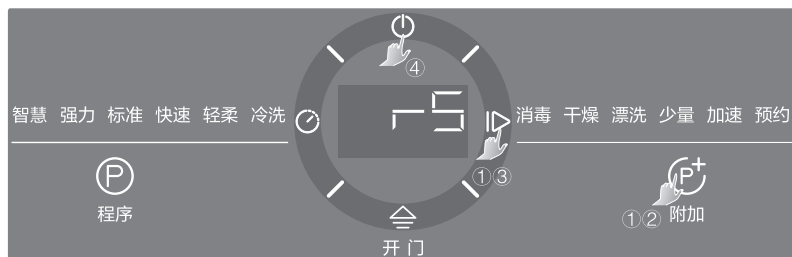

- ① 开机状态下同时长按“P<sup>+</sup>”附加键和“|>”开始/暂停键5秒进入自定义设置；
- ② 轻触“P<sup>+</sup>”附加键循环切换屏幕菜单，选定软水设置：r5；
- ③ 轻触“|>”开始/暂停键选中菜单设置并改变软水档位：H4-H5-H6-H1-H2-H3循环；
- ④ 长按“⏻”电源键1秒保存设置。

### 温馨提示：

- 1、如果软水档位不当或者长期缺软水盐，洗碗机内部及餐具会起白色水垢。调节合适软水档位或加满软水盐后，软水器需要运行数次程序后才能恢复软水能力。
- 2、白色水垢需要用专用除垢剂或白醋才能去除，洗碗粉不能去除水垢。除垢方法：选择“节能洗（ECO）”程序，机器运行5分钟后，打开洗碗机，往内胆投入适量除垢剂或1杯白醋，继续运行洗碗机至程序结束。



## 餐具的选用

### 可机洗餐具：



陶瓷餐具



玻璃餐具



不锈钢餐具

### 餐具注意事项：



贵金属、铝以及彩釉等制品  
洗碗机洗后光洁度可能变差



竹木餐具  
竹木餐具高温下可能  
变形开裂

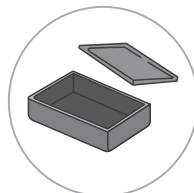

塑料餐具  
塑料或者嵌有塑料的餐具  
请参考餐具的厂家说明，  
因为该类餐具在高温下可  
能开裂变形



抹布  
可能会导致洗碗机故障

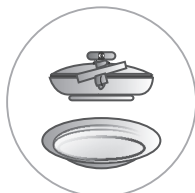

铸铁制品  
铸铁制品清洗后可能会生锈

### 温馨提示：

① 测试餐具为中式标准餐具（陶瓷餐具、玻璃/陶瓷杯子、不锈钢筷子等）。如果放置炒锅等锅具，或者餐具尺寸过大时，需减少餐具摆放量。

② 使用前，请查阅餐具是否适合洗碗机洗，如果不适合，请勿使用洗碗机清洗。注意，木质、竹质餐具建议不要用洗碗机洗，高温可能使其变形开裂，另外，由于其吸水性强，不适合在洗碗机内存储，洗后请及时取出。

## 餐具的摆放

图示仅供参考，以实物为准

### 标准餐具摆放方式

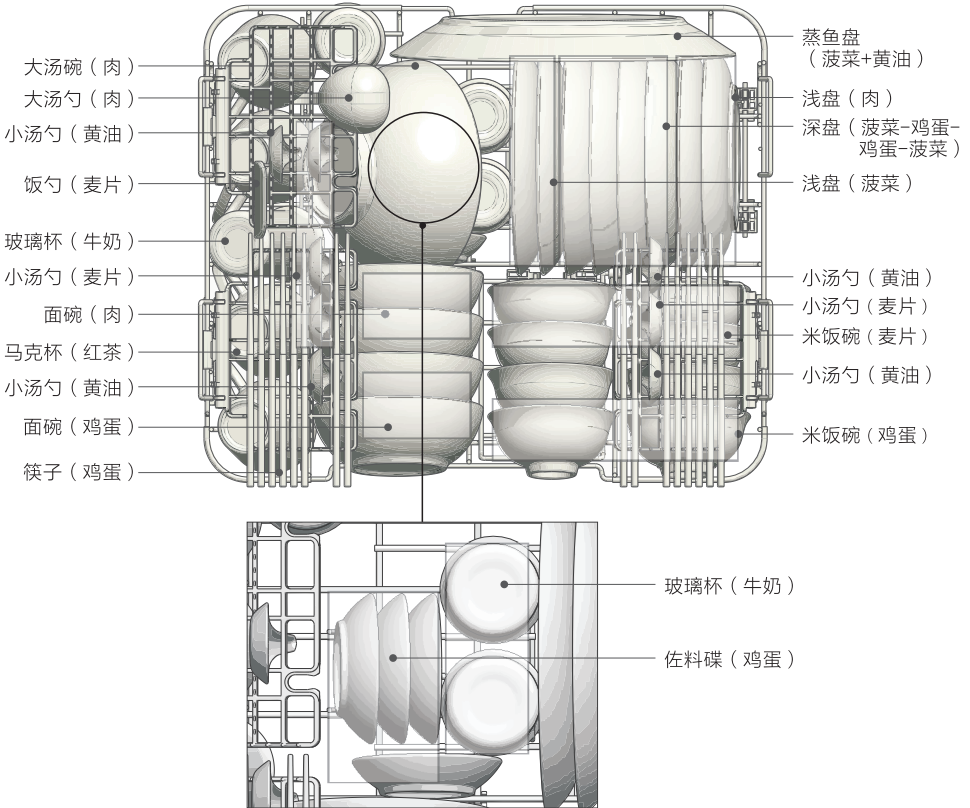

餐具数量

名称	数量	名称	数量	名称	数量	名称	数量
深盘	4个	面碗	4个	饭勺	1个	筷子	8双
浅盘	4个	米饭碗	8个	玻璃杯	4个	马克杯	4个
小汤勺	8个	蒸鱼盘	1个	大汤碗	1个	大汤勺	1个
佐料碟	4个						





## 餐具的摆放

### 锅具摆放示意图

图示仅供参考，以实物为准。

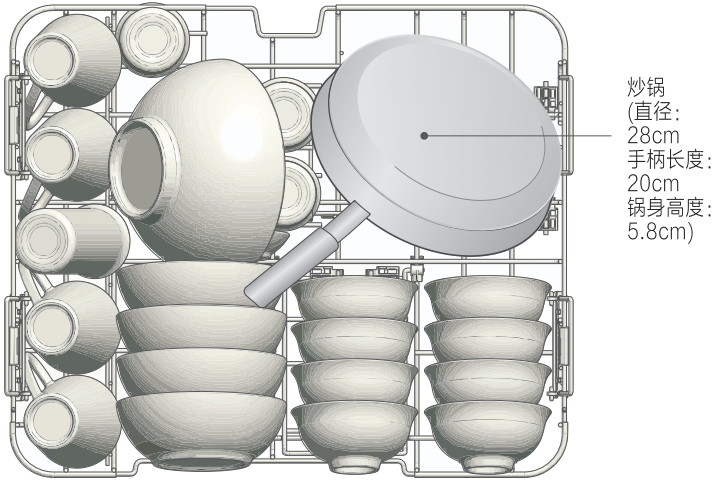

**温馨提示：**过大或过高的餐具请勿放入洗碗机清洗，餐具顶部高度需低于抽屉平面约2cm，以免阻挡上喷臂运转。

**温馨提示：**较高的杯子可直接倒扣在碗篮，如需摆放在托架上，请适当调整托架高度。

## 餐具的摆放

### 碗篮的使用

#### 1、调节托架

活动托架可翻转至垂直，或根据不同摆放需求上下调节高度。

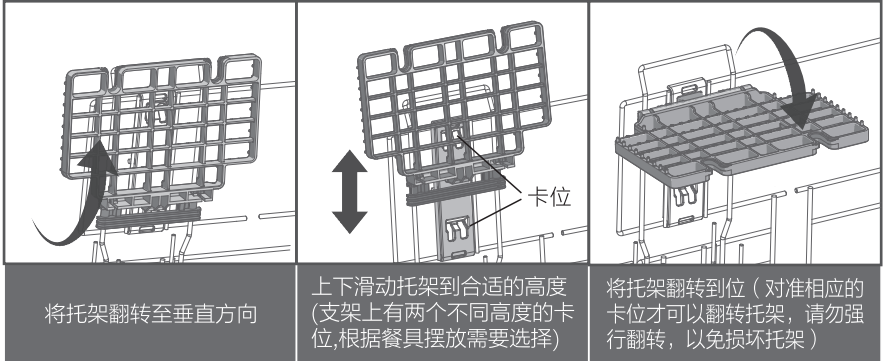

**温馨提示:** ①托架垂直放置时,请下调至最低位置再关洗碗机门,托架高出抽屉强行关门会导致托架或洗碗机密封条损坏。

②托架垂直放置时,可能有少量积水,此为正常现象,需要更长的时间干燥。可将托架稍微打开,让积水快速滑落,达到更好的干燥效果。

#### 2、调节碗篮活动排架

根据不同的餐具摆放需求,翻转活动排架,以摆放更大的炊具,比如不粘锅、奶锅等。

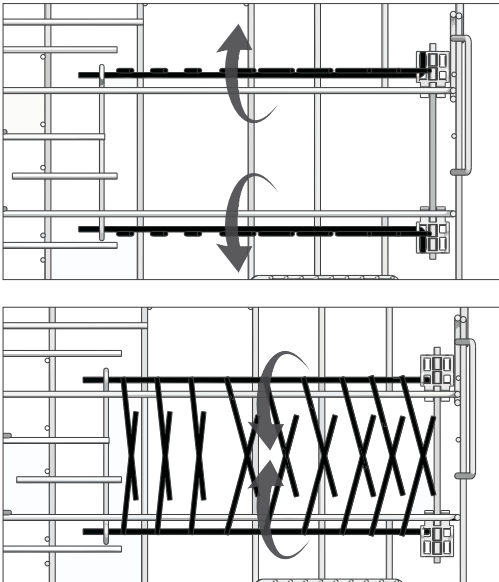



## 餐具的摆放

### 餐具摆放注意事项

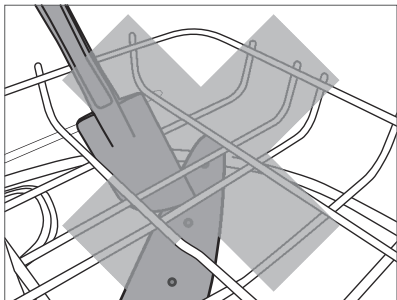

1、确保餐具不会掉出来阻挡喷淋臂转动；

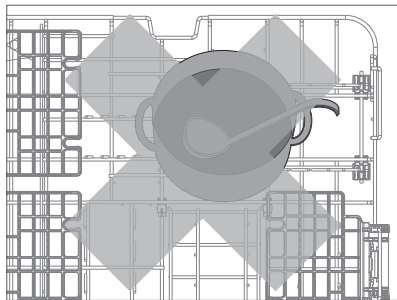

2、杯子、碗和锅具等餐具必须保持开口朝下且倾斜摆放，开口朝上会盛水，导致餐具无法洗净或损坏洗碗机；

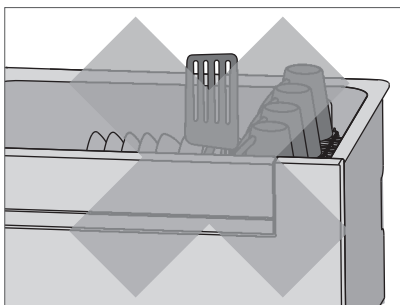

3、餐具摆放高度需低于抽屉平面2cm，如餐具摆放过高，阻挡上喷淋臂旋转，会导致餐具无法洗净。当餐具高度超出抽屉平面时，抽屉密封盖无法盖严，会导致洗碗机损坏。

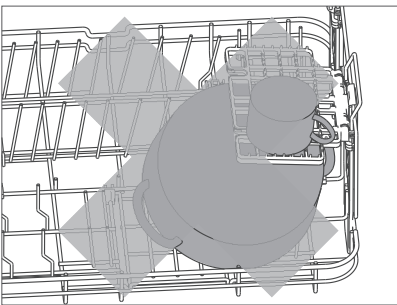

4、较大的餐具（如汤碗、锅等）放置不当，遮挡了上层餐具，会影响上层餐具的洗净效果。

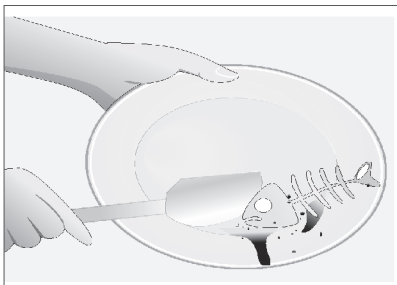

5、摆放前请将大件或固体残渣去除（牙签、鱼刺、骨头等）。

## 清洁与保养

在进行任何清洁和保养时，请将洗碗机断电（拔下洗碗机电源线）。

### 假期保养

如果洗碗机要闲置一段时间，我们建议您保持洗碗机清洁和空载。

打开抽屉保持内部空气流通。关闭洗碗机电源和水龙头。

洗碗机长时间闲置后再次使用时，我们建议您在使用之前先向洗碗机中倒入3杯水，这样是为了湿润因为长时间不用导致干结的零部件。

### 清洁洗碗机表面

用干净的湿抹布擦拭洗碗机表面，然后用干净的无绒布擦干。

我们建议您**不要通过下列方式清洁洗碗机**，因为那样会对洗碗机造成损伤：

- 1、用塑料或钢丝球擦洗
- 2、用研磨剂、有机溶剂或家用清洁剂清洗
- 3、用酸性或碱性清洁剂清洗
- 4、用洗手液或肥皂清洗
- 5、用不锈钢清洁剂或抛光剂清洁
- 6、用洗衣粉或消毒剂清洗滤网、喷臂和过滤器

### 清洁过滤网和过滤器

正常使用的情况下，建议您每三天（至少每周）将手动过滤器（含滤网和过滤器）清洗一次，或者当您发现过滤器上有食物残渣聚集时，请及时清洗。清洗干净后按要求将过滤器安装到位。

#### 1、取下碗篮：

先将碗篮后部抬起，然后将碗篮整体取出，再取出过滤器及滤网。

注意：碗篮前部不要碰到抽屉前部的添加器。

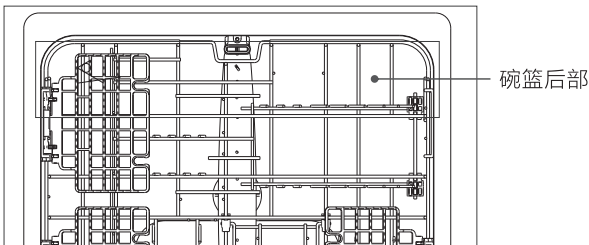



## 清洁与保养

1、不取出碗篮直接取出过滤器：

- ① 打开碗篮上的活动支架。
- ② 将碗篮的前端从底部抬起。
- ③ 逆时针旋转拧松过滤器，提起并取出过滤器及滤网。

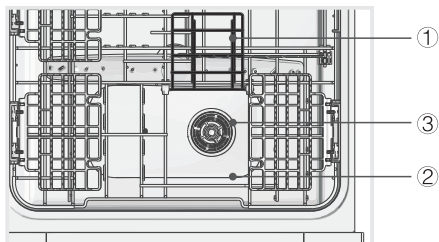

2、用热肥皂水冲洗滤网及过滤器后再放在清水下冲洗干净。

3、用抹布擦拭干净滤网及过滤器后放回原位。

4、顺时针旋转至扣紧状态、固定过滤器（请确保滤网正对槽位放稳再固定过滤器）。

**温馨提示：**过滤器及滤网需及时清洗，防止食物残渣久滞产生异味。滤网、过滤器和喷臂必须安装到位，以免影响洗净效果或损坏洗碗机。

### 清洁下喷臂

1、正常使用的情况下喷臂不需要频繁的清洗，如喷臂上孔位有残渣堵塞时，请拆下喷臂，用清水冲洗干净即可；

2、抓住下喷臂中间连接位置往上提拉，拔出下喷臂后，把堵塞在喷臂孔位里的食物残渣冲洗干净；

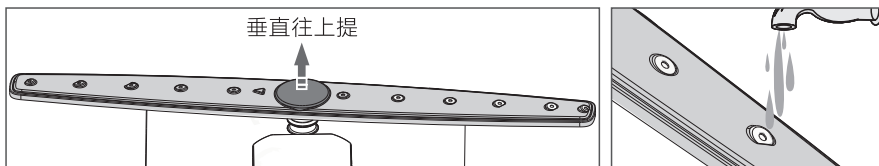

3、把喷臂转轴对准孔位往下垂直按压，直至“咔”声响起，喷臂卡扣扣紧。旋转下喷臂，确认喷臂固定良好。

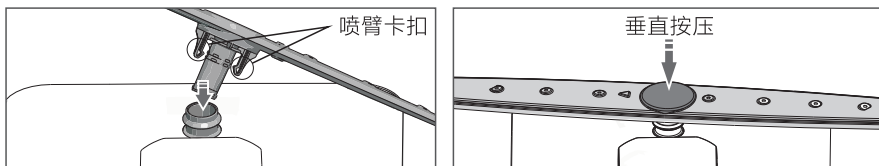

1、使用洗碗机时，滤网、过滤器和喷臂必须安装到位。

2、如果使用洗碗机清洁剂或除垢剂清洗洗碗机，清洁完成之后必须运行一次洗涤程序，以防止清洁剂残留，损伤洗碗机。

## 洗碗机故障识别与处理

故障提示	原因	解决方法	判断逻辑
E1	进水故障	1.检查进水阀(水龙头)已打开 2.检查水压是否正常 3.检查进水管是否堵塞或打折 4.请联系厂商售后服务部门解决	进水5分钟后仍未达到程序要求的水量
E2	温度传感器故障	请联系厂商售后服务部门解决	温度传感器异常
E3	溢水故障	1.检查排水管是否悬挂太高; 2.检查排水管是否打折, 或排水管堵塞、被重物压着; 3.请联系厂商售后服务部门解决	溢水开关触发报警
E4	加热器故障	请联系厂商售后服务部门解决	加热器工作20分钟后, 温度传感器检测到温度没有按要求升高



## 洗碗机常见问题解决方法

故障现象	原因	解决方法
餐具洗不干净	餐具摆放不合理: ① 餐具相互堆叠 ② 托架下方餐具挡住水流, 导致托架上的餐具未洗干净 ③ 餐具未倾斜摆放	参考说明书餐具摆放指引
	选择程序时间短, 没有足够的时间洗涤	建议选用1个小时以上的程序
	餐具放进洗碗机洗涤前, 未预处理残渣, 较大的食物残渣留在碗篮、洗碗机底部、滤网或过滤器内	餐具放进洗碗机前, 先处理较大的残渣
	洗碗粉投放量过少; 使用劣质洗碗粉	① 投放与餐具污染情况相符的洗碗粉 ② 使用正规渠道购买的专用洗碗粉
	洗碗粉盒盖未关闭, 导致洗碗粉在预洗阶段投放, 主洗阶段无洗碗粉	添加洗碗粉后, 关闭洗碗粉盒盖, 确保卡扣扣紧
	喷臂被餐具阻挡, 无法正常旋转	每次摆放餐具后, 检查餐具是否阻挡喷臂旋转
	喷臂未安装到位, 导致喷臂松脱或不旋转	重新安装喷臂并确认卡扣扣紧
	喷臂孔位被堵塞	把喷臂孔位残渣清理干净, 并正确安装
	过滤器未安装到位, 导致食物残渣进入洗涤系统内部, 造成餐具二次污染	清洁过滤器及滤网, 检查喷臂孔位是否被堵塞。正确安装过滤器及滤网并确保拧紧过滤器
	过滤器被残渣堵塞	清洁过滤器并确认安装到位
	餐具表面残渣干结太严重	使用强力洗程序; 浸泡餐具, 去掉表面较大残渣后再洗涤
	某些类型的食品难以洗干净, 如蒸鸡蛋的器皿	手洗后再和其他餐具一同放进洗碗机清洗消毒
	洗涤过程中停电	重新运行洗涤程序
	洗涤过程中停水或水压过低	重新运行洗涤程序
加热器故障, 导致不加热, 影响洗净效果	联系厂商售后服务部门解决	

## 洗碗机常见问题解决方法

故障现象	原因	解决方法
内胆有白色粉末残留	① 缺专用盐 ② 软水档位低，导致水垢产生	① 添加专用盐，确认软水器旋开盖已经拧紧 ② 根据当地水硬度调节合适的软水档位 ③ 使用洗碗机机身清洁剂或食品级除垢剂清洁内胆水垢
	软水器旋开盖未拧紧，导致盐水泄漏，干燥时盐水重新结晶成白色粉末	① 使用洗碗机机身清洁剂或食品级除垢剂清洁内胆水垢 ② 添加专用盐后确保拧紧软水器旋开盖
	① 冷洗、快速等短时间程序使用了洗碗块，洗碗块未完全溶解 ② 洗碗块放置位置不当	① 冷洗程序禁止使用洗碗粉或洗碗块；快速程序用少量洗碗粉即可，不建议使用洗碗块 ② 洗碗块应放在筷笼内或滤网上，不应放在洗碗粉盒内。
	① 洗碗粉投放过多导致洗碗粉残留。 ② 喷臂孔位被堵塞，导致部分洗碗粉不能被水冲刷干净。 ③ 使用劣质洗碗粉。	① 根据餐具污染程度添加适量洗碗粉。 ② 清洁喷臂，再运行一遍1小时以上程序 ③ 使用正规渠道购买的专用洗碗粉
	碗篮、内胆缝隙处、喷臂上有水珠	程序刚结束时,少量存水属于正常现象
餐具、内壁不干燥	使用“加速”附加功能时干燥时间较短	使用常规程序
	未添加亮碟剂、缺剂指示灯亮起	添加洗碗机专用亮碟剂
	餐具摆放不合理	参考说明书餐具摆放指引
	使用短时程序洗涤，干燥时间较短	建议选用1个小时以上的程序，达到更好的干燥效果
	部分餐具如木质、塑料餐具等，由于材质原因，需要更长的时间干燥	等待更长的干燥时间
	洗涤程序未结束	待程序正常走完
	亮碟剂添加器、加热器故障，影响干燥效果	联系厂商售后服务部门解决





## 洗碗机常见问题解决方法

故障现象	原因	解决方法
内胆有泡沫残留	①亮碟剂盖未盖紧，导致亮碟剂泄漏； ②添加亮碟剂时，亮碟剂溢出未清理干净；	①盖紧亮碟剂盖并清理内胆泡沫； ②添加亮碟剂时如有溢出必须擦干净。
	①冷洗、快速等短时间程序使用了洗碗块，洗碗块未完全溶解 ②洗碗块放置位置不当	①冷洗程序禁止使用洗碗粉或洗碗块；快速程序用少量洗碗粉即可，不建议使用洗碗块 ②洗碗块应放在筷笼内或滤网上，不应放在洗碗粉盒内。
	使用劣质洗碗粉或洗碗块	使用正规渠道购买的专用洗碗粉或洗碗块
	使用了洗洁精或其他非洗碗机专用的洗涤剂	①洗碗机禁止使用洗洁精或其他非洗碗机专用清洁剂 ②手动将泡沫清除后启动任意程序3分钟，结束程序，待排水结束后重新启动程序，反复操作，直至泡沫冲洗干净
按键无反应	未接通电源	检查电源
	手或玻璃上沾有油、水	清洁干净手或玻璃
	门未关紧	关紧门
	门感应开关故障	联系厂商售后服务部门解决
	电路板故障	①切断电源5秒后开机尝试 ②联系厂商售后服务部门解决
洗碗机有大量积水残留	排水泵故障	联系厂商售后服务部门解决
	进水阀故障	联系厂商售后服务部门解决
	排水管打结或堵塞	检查排水管，确保其未被折弯堵塞
	排水管悬挂过高	参照排水管安装位置重新固定排水管
	洗碗机程序未运行完成	继续运行洗碗机

## 洗碗机常见问题解决方法

故障现象	原因	解决方法
滤网底下有积水非干态	干态时间不够，底部积水属于排水管回流水；或者碗篮、餐具缝隙残水滑落	需等待12-24小时，定期排清底部积水，实现干态
	自定义模式中关闭干态程序，无干态效果	自定义模式中重新启动干态程序
	干态过程中开门，干态程序不启动	关紧门后干态程序继续运行
	干态过程中，操作了洗碗机控制面板	操作后程序默认进入待机状态，停止干态动作，此时餐具可以正常使用
	使用程序时间短、温度低，没有足够的时间和温度干燥	选用1小时以上程序，能达到更好的干燥效果
	排水管延长距离过大，影响排水	减短排水管距离
洗涤过程中有撞击声	餐具摆放不当导致喷臂旋转时撞击餐具	检查餐具摆放是否合理，确认餐具没有伸出碗篮底部遮挡喷臂旋转
存储阶段洗碗机有“呼呼”声	干燥或换气阶段，风机的声音	正常现象。可通过自定义设置，关闭干态功能或风机设置
门板周围有冷凝水	洗碗机干燥过程中，内胆热蒸汽通过风机排到洗碗机外，当室温较低时，热蒸汽冷凝成小水珠	正常现象，将热蒸汽排出外，可保持餐具干爽，防止返潮，滋生细菌



# 电器接线图

JT-TW01

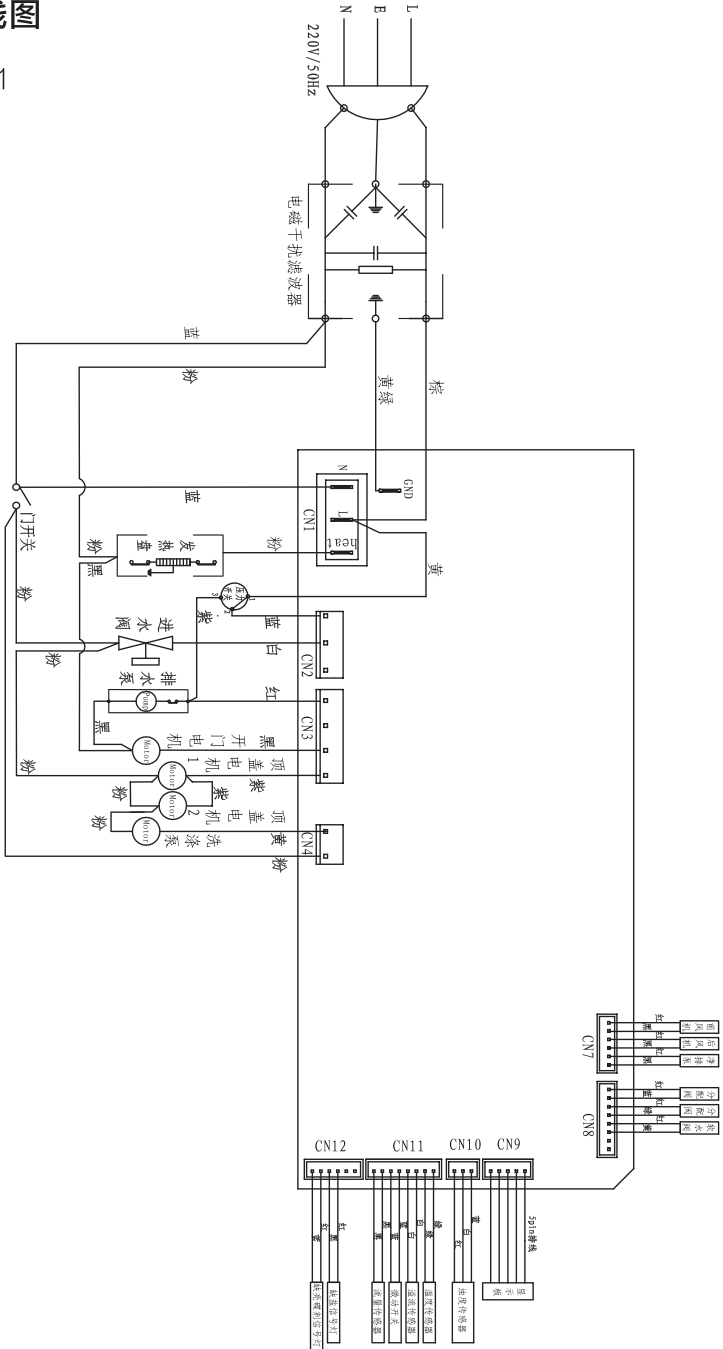

## RoHS含量表

产品中有害物质的名称及含量（集成水槽）						
部件名称	有害物 质					
	铅(Pb)	汞(Hg)	镉(cd)	六价铬 (Cr(VI))	多溴联苯 (PBB)	多溴二苯醚 (PBDE)
五金件	×	○	○	○	○	○
塑料件	○	○	○	○	○	○
橡胶件	○	○	○	○	○	○
包装印刷件	○	○	○	○	○	○
玻璃件	○	○	○	○	○	○
电子/电器件	×	○	×	○	○	○

本表格依据SJ/T 11364的规定编制。

○：表示该有害物质在该部件所有均质材料中的含量均在GB/T 26572规定的限量要求以下。

×：表示该有害物质至少在该部件的某一均质材料中的含量超出GB/T 26572规定的限量要求。

说明：

1、我公司产品所使用材质中有害物质元素含量已遵循有害物质限量标准GB/T26572的限量要求，其中部件标“×”的表示因全球技术水平的发展还无法实现有害物质元素含量的替代。我司将根据全球技术的发展，努力实现有害物质的替代，如因技术发展及材料中有害物质环保升级，将会编入新版说明书。



此标识适用于在中华人民共和国销售电子信息产品，标识中央的数字为正常使用条件下的环境保护使用期限的年数。

温馨提示：安全使用年限取决于本产品，建议使用一定年限后更换新机。

备注：以上所有内容经过认真核对，如有任何印刷错漏或内容上的误解，本公司保留解释权。



## 保修说明

### ● 华帝股份售后服务联系方式：

如您在使用过程中发现产品故障，请停止使用并拔出电源线插头。

为了您的方便快捷，请在华帝官方微信服务号【华帝服务】或官方网站(www.vatti.com.cn)上报修，您也可以拨打全国售后服务热线400-888-6288，售后工作人员会第一时间与您联系。

**温馨提示：**产品保修时需提供购机发票或有效购机凭证，请妥善保管。

**⚠ 警告：**如用户自行联系没有从业资格的第三方维修，由此造成的一切后果，由用户自行承担。

### ● 华帝产品保修规定：

1、产品保修期内，须提供购买产品有效凭证：购机发票或产品SN码。

- ① 按产品SN码出厂日期计算18个月内免费保修；
  - ② 凭购机发票保修1年（需提供产品SN码，从发票开票之日起计算）。
- 2、在保修期内，发生下列情况，不属于免费维修范围：
- ① 用户使用或保管不当造成损坏的；
  - ② 用户自行安装的或自行维修造成损坏的；
  - ③ 不能出示有效凭证的（既不能出示发票，也不能出示产品SN码），有效凭证不清晰、无法确认或经涂改的；
  - ④ 因不可抗拒的自然灾害造成损坏的（台风、雪灾、冰雹、地震、泥石流等...）。
- 3、保修期外产品出现故障，我司将同样为您提供热情、周到、及时的有偿服务。

## 投诉指南

如果您对我们提供的产品和服务有疑问或不满，可向当地经销商或服务网点反映，我们将对您的意见做合理、及时、妥善处理；若上述单位仍不能解决您的问题，可直接致电我公司售后服务部门反映，我们将以迅速、高效的方式为您提供解决方案。



华帝服务官方微信



## 售后服务

华帝股份有限公司产品信息单

产品出厂编号粘贴处

服务单位（公章）：

CRM系统工单编号：

用户姓名		联系电话		购买渠道	
用户地址					
购买日期		报装时间		发票号码	
产品型号			出厂编码		
安装性质	<input type="checkbox"/> 上门安装 <input type="checkbox"/> 团购安装		安装次数	第（ ）次	
进水类别	<input type="checkbox"/> 冷水		<input type="checkbox"/> 热水，不能超过60℃		
安装记录：					
路程判定		公里	与燃具及高温明火安装距离	<input type="checkbox"/> > 15cm <input type="checkbox"/> < 15cm	
安装方式	<input type="checkbox"/> 嵌入式安装		<input type="checkbox"/> 台面安装		
水系统检查		<input type="checkbox"/> 管路连接正确		<input type="checkbox"/> 管路无漏水、堵塞	
电路检查		<input type="checkbox"/> 电路连接正确		<input type="checkbox"/> 电路无漏电隐患	
运行机器检查		<input type="checkbox"/> 机器运行正常		<input type="checkbox"/> 机器装箱配件齐全	
已按说明书要求正确安装		<input type="checkbox"/> 是		<input type="checkbox"/> 否	
已指导用户正确使用		<input type="checkbox"/> 是		<input type="checkbox"/> 否	
材料名称	单位	数量	金额（元）	有关费用结算（元）	
				安装费	
				零件费	
				路程费	
				合计	
用户意见：					
<input type="checkbox"/> 满意 <input type="checkbox"/> 一般 <input type="checkbox"/> 不满意					
安装人员签名：		安装日期：		安装后用户签名：	

第一联：华帝股份有限公司

尊敬的用户：

感谢您使用我公司产品，如在服务过程中，出现安装/维修人员不按规定收取费用，服务态度不佳等问题，请来电、来函投诉。我公司一经查实，将对相关人员做严肃处理，请用户给予监督。

全国统一服务热线：400-888-6288





## 售后服务

### 华帝股份有限公司产品信息单

服务单位（公章）：

CRM系统工单编号：

用户姓名		联系电话		购买渠道	
用户地址					
购买日期		报装时间		发票号码	
产品型号			出厂编码		
安装性质	<input type="checkbox"/> 上门安装 <input type="checkbox"/> 团购安装		安装次数	第（ ）次	
进水类别	<input type="checkbox"/> 冷水		<input type="checkbox"/> 热水，不能超过60℃		
安装记录：					
路程判定		公里	与燃具及高温明火安装距离	<input type="checkbox"/> > 15cm <input type="checkbox"/> < 15cm	
安装方式	<input type="checkbox"/> 嵌入式安装		<input type="checkbox"/> 台面安装		
水系统检查			<input type="checkbox"/> 管路连接正确	<input type="checkbox"/> 管路无漏水、堵塞	
电路检查			<input type="checkbox"/> 电路连接正确	<input type="checkbox"/> 电路无漏电隐患	
运行机器检查			<input type="checkbox"/> 机器运行正常	<input type="checkbox"/> 机器装箱配件齐全	
已按说明书要求正确安装			<input type="checkbox"/> 是	<input type="checkbox"/> 否	
已指导用户正确使用			<input type="checkbox"/> 是	<input type="checkbox"/> 否	
材料名称	单位	数量	金额（元）	有关费用结算（元）	
				安装费	
				零件费	
				路程费	
				合计	
用户意见：					
			<input type="checkbox"/> 满意	<input type="checkbox"/> 一般	<input type="checkbox"/> 不满意
安装人员签名：		安装日期：		安装后用户签名：	

第二联：服务单位存档

尊敬的用户：

感谢您使用我公司产品，如在服务过程中，出现安装/维修人员不按规定收取费用，服务态度不佳等问题，请来电、来函投诉。我公司一经查实，将对相关人员做严肃处理，请用户给予监督。

全国统一服务热线：400-888-6288







## 售后服务

### 华帝股份有限公司产品信息单

服务单位（公章）：

CRM系统工单编号：

用户姓名		联系电话		购买渠道	
用户地址					
购买日期		报装时间		发票号码	
产品型号			出厂编码		
安装性质	<input type="checkbox"/> 上门安装 <input type="checkbox"/> 团购安装		安装次数	第（ ）次	
进水类别	<input type="checkbox"/> 冷水		<input type="checkbox"/> 热水，不能超过60℃		
安装记录：					
路程判定		公里	与燃具及高温明火安装距离	<input type="checkbox"/> > 15cm <input type="checkbox"/> < 15cm	
安装方式	<input type="checkbox"/> 嵌入式安装		<input type="checkbox"/> 台面安装		
水系统检查		<input type="checkbox"/> 管路连接正确		<input type="checkbox"/> 管路无漏水、堵塞	
电路检查		<input type="checkbox"/> 电路连接正确		<input type="checkbox"/> 电路无漏电隐患	
运行机器检查		<input type="checkbox"/> 机器运行正常		<input type="checkbox"/> 机器装箱配件齐全	
已按说明书要求正确安装		<input type="checkbox"/> 是		<input type="checkbox"/> 否	
已指导用户正确使用		<input type="checkbox"/> 是		<input type="checkbox"/> 否	
材料名称	单位	数量	金额（元）	有关费用结算（元）	
				安装费	
				零件费	
				路程费	
				合计	
用户意见：					
<input type="checkbox"/> 满意 <input type="checkbox"/> 一般 <input type="checkbox"/> 不满意					
安装人员签名：		安装日期：		安装后用户签名：	

第三联：用户留存

尊敬的用户：

感谢您使用我公司产品，如在服务过程中，出现安装/维修人员不按规定收取费用，服务态度不佳等问题，请来电、来函投诉。我公司一经查实，将对相关人员做严肃处理，请用户给予监督。

全国统一服务热线：400-888-6288



## 告用户环境影响书

“保护环境，造福人类，污染预防，持续改进”是我司环境管理的宗旨和方向。当您购买我司产品后，不用的废纸箱、废塑料袋、废泡沫塑料均为可利用再生物，请进行二次利用回收处理。任何产品均有使用寿命，请按国家规定的使用年限报废。无论是到期报废还是中途换代报废，均应送当地废品收购站统一处理。

**华帝股份有限公司 敬告！**

本公司通过  
ISO 9001 质量管理体系认证  
ISO 14001 环境管理体系认证  
ISO 45001 职业健康安全管理体系认证



华帝服务官方微信

**华帝股份有限公司**

网址：[www.vatti.com.cn](http://www.vatti.com.cn)

全国统一服务热线：400-888-6288

总机：(0760) 2213 9888 / 8696 2888

地址：广东省中山市小榄镇工业大道南华园路1号

中国人民财产保险股份有限公司承保产品责任险

执行标准：

GB 4706.1-2005 GB 4706.25-2008

GB 38383-2019

**第三版**